

WNP04SEAIN

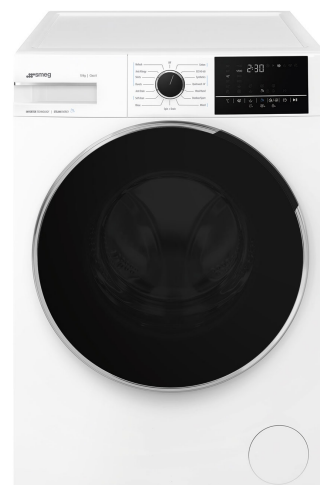

EAN-kode	8017709328238
Produktgruppe	Vaskemaskin
Kommersiell bredde	60 cm
Kommersiell dybde	Stor kapasitet
Installasjon	Frittstående
Vasketype	Frontmatet



Programmer/funksjoner



Kontroller	Elektronisk
Grafikk programmer	Tekst EN
Klips for språkvalg	Ja
Antall programmer	15
Programmer	

 Anti-allergi	Flekk motstandsdyktig	 Skjorter
 Bomull 40 °	Eco 40-60	Ull/håndvask
 Mix	Utendørs	Dyner
 Rask vask 14 min	 Forfriske	 Skylle
 Tømme + sentrifugere	Selvrens	 Syntetisk

Vaske temperatur

Avkjøle	20°C	30°C
40°C	60°C	90 °C

Spesialprogrammer

Forfrisk	Utendørs	 Allergiprogram
Fleks sikker	 Hurtigvask 14 min	

Display

Resttidsvisualisering

Forsinket start programmert

programindikator

Type display



Knapper/funksjoner

Endetid

Spinnhastighet

Temperatur



Forvask



Hurtig



Damp

Programindikator (lampe)

På display

Indikator for programslutt

På display

Tekniske egenskaper



Type motor

Børsteløs / vekselretter

Elektronisk kontroll

Ja

Programvrider

Ja

Sentrifugeringsvalg på display/LED

Uten sentrifugering/ 600/ 800/ 1200/ 1400/ Uten skylling

Display/LED for temperaturregulering

Ja

Polypropylenbeholder

Ja

Trommel

Rustfritt stål

Kapasitet trommel

65 l

Flytende vaskemiddel som tilbehør

Ja

Diameter dør

34 cm

Dørens åpning

160°

Automatisk variabel mating

Ja

Skumbeskyttelsessystem

Ja

Lastbalanseringssystem

Automatisk

Lettgjengelig filter

Ja

Barnelås

Ja

(funksjonssperre)

Ytelse / Energimerking - Reg. 2019



Leverandørens navn eller varemerke

SMEG

Merkeytelse

10 kg

Energi

A

effektivitetsklasse

Energy_cons_100

51 kWh

Vannforbruk

48 litres

Effektivitetsklasse sentrifugetørring

B

Luftbåren akustisk støyklasse

B

Luftbåren akustisk støy

75 dB(A) re 1 pW

Programvarighet ved nominell kapasitet

3:58 h:min

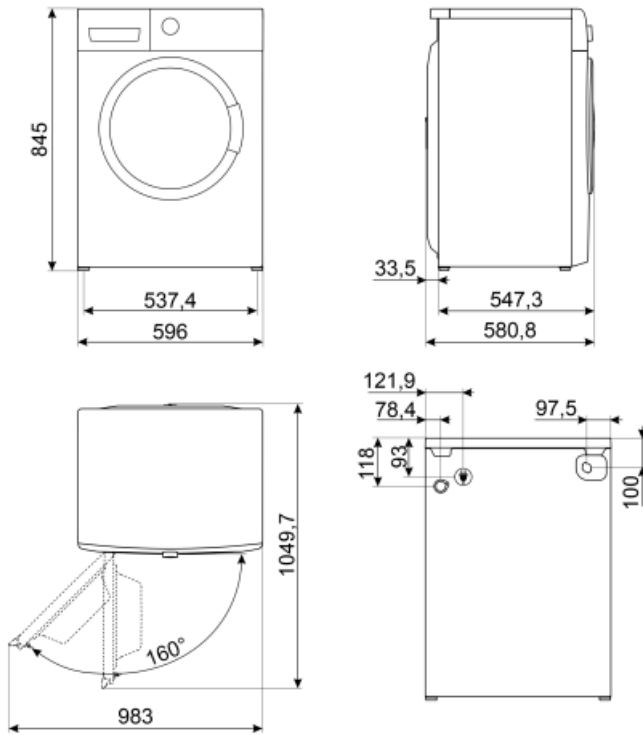





















Not included accessories

KITPLV2

Kit extension for dishwasher and washing machine: lenght mt. 2



Symbols glossary (TT)

	Variabel last: På alle vaskemaskinmodeller finnes et variabel lastesystem, hvor maskinen automatisk skiller vaskesyklus og driftstid avhengig av mengde og type klesvask som er blitt fylt på, noe som gir en betydelig besparelse av vann og energi, opptil 30% sammenlignet med versjoner med fast last.		Automatisk lastebalansering: Gir en ideell fordeling av klesvask i trommelen. Hvis det oppdages ubalanser vil rotasjonshastigheten bli kontrollert på en måte slik at klesvasken fordeles i trommelen og derfor reduserer vibrasjonen.
	Barnesikring: Noen modeller er utstyrt med en innretning som låser programmet/syklusen slik at den ikke kan endres ved uhell.		LED-display: For å vise programmer, funksjoner og valg som er blitt gjort, samt tid som gjenstår før endt syklus.
	34 cm: Stor lasteluke på 34 cm diameter, gjør lasting/tømming enklere og raskere med maksimal brukskomfort.		Dette valget varsler når regelmessig rens av filter trengs, slik at man unngå glemme det og garantere perfekt funksjon i tørkeren over tid. Den bekvemme posisjonen til filtrene gjør vedlikehold raskt og svært enkelt.
	Utviklingen til Smeg mot mer intelligente og økovennlige modeller, har gjort at vi har valgt inverter-teknologi, noe som reduserer energiforbruket betraktelig.		Forvask: Program utviklet for svært skitne klær.
	Allergihemmer: Program som er spesielt utviklet for fullstendig fjerning av gjenværende såpe.		Bomull: For skittent tøy i bomull.
	For å tappe vann fra maskin.		Blandet tøy: Denne syklusen er utviklet for moderat skittent tøy med en blanding av bomull og syntetisk, eller til å friske opp klær som ikke har vært brukt på en stund.
	Superhurtig 14 min.: Et program utviklet for hurtigvask av små mengder klær, ideelt for vasking av moderat skittent tøy.		Refresh: Et ideelt program for oppfrisking av klær som ikke har vært brukt på en stund, for å fjerne dårlig lukt uten å vaske.
	Ekstra skylle: Dette valget kan legges til et allerede valgt program for en mer grundig rengjøring av spesielle tøytyper .		Skjorter: En syklus for kortvarig vask av skjorter, med en delikat sentrifuge for enkel stryking.
	Syntetisk: For å vaske syntetiske klær (skjorter, bluser, syntetisk / blandet bomull osv.). Bruker en mer skånsom metode og har en kortere vaskesyklus sammenlignet med Bomullsprogrammene. For gardiner og slør bør man bruke Syntetisk 40°C med forvask og antikrøllfunksjon valgt. Siden deres finmaskede struktur fører til mer skum, bør man vaske slør og lignende tøy med mindre mengde vaskemiddel i vaskemiddelskuffen. Ikke ha vaskemiddel i forvaskbeholderen.		Valg som gjør det mulig å redusere tidsbruken til det valgte programmet.
	Dampvalg: Damp er perfekt for jevne utkrøller, friske opp tøy, fjerne dårlig lukt, og løse opp urenheter, noe som bryter ned allergener fortere enn å skylle dem i vann.		Volumeplus: Smeg tilbyr modeller med lastekapasitet opptil 8 kg, mens de beste vaskeresultater og lavt energiforbruk beholdes.

 Energieffektivitetsklasse A



Trommel har maksimal kapasitet på 10 kg tørr klesvask.