

WNP96SLAAIN

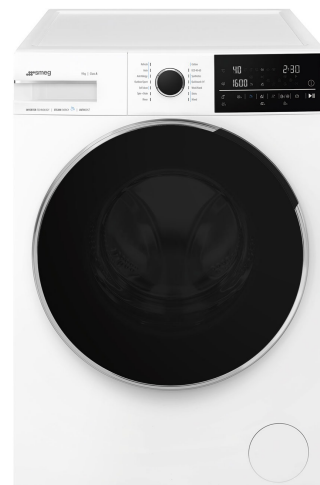













EAN-kode	8017709328221
Produktgruppe	Vaskemaskin
Kommersiell bredde	60 cm
Kommersiell dybde	Stor kapasitet
Installasjon	Frittstående
Vasketype	Frontmatet



Programmer/funksjoner

Kontroller	Elektronisk
Grafikk programmer	Tekst EN
Klips for språkvalg	Ja
Antall programmer	14
Programmer	

 Anti-allergi	 Auto Program	 Skjorter
 Bomull 40 °	Eco 40-60	Ull/håndvask
 Mix	Utendørs	 Rask vask 14 min
 Forfriske	 Skylle	 Tømme + sentrifugere
Selvrens	 Syntetisk	
Vaske temperatur		
Avkjøle	20°C	30°C
40°C	60°C	90 °C
Spesialprogrammer		
Automatisk	Forfrisk	Utendørs
 Allergiprogram	 Hurtigvask 14 min	

Display

Resttidsvisualisering Forsinket start programmert programindikator

Innstilling av sentrifugering Temperaturregulering

Type display 

Knapper/funksjoner

Antikrøll+ Autodose Ekstra skylt

Endetid Spinnhastighet Temperatur

 Strykefritt

 Hurtig

 Damp

Programindikator (lampe)

På display

Indikator for programslutt

På display

Tekniske egenskaper



Type motor	Børsteløs / vekselretter	Diameter dør	34 cm
Elektronisk kontroll	Ja	Dørens åpning	160°
Programvrider	Ja	Automatisk variabel	Ja
Sentrifugeringsvalg på display/LED	Uten sentrifugering/ 600/ 800/ 1200/ 1600/ Uten skylting	mating	
Display/LED for temperaturregulering	Ja	Skumbeskyttelsessystem	Ja
Polypropylenbeholder	Ja	Lastbalanseringssystem	Automatisk
Trommel	Rustfritt stål	Lettgjengelig filter	Ja
Kapasitet trommel	65 l	Barnelås (funksjonssperre)	Ja
Flytende vaskemiddel som tilbehør	Ja	Overløpssystem	Ja

Ytelse / Energimerking - Reg. 2019



Leverandørens navn eller varemerke	SMEG	Effektivitetsklasse sentrifugetørring	A
Merkeytelse	9 kg	Luftbåren akustisk støyklasse	C
Energi effektivitetsklasse	A	Luftbåren akustisk støy	78 dB(A) re 1 pW
Energy_cons_100	49 kWh	Programvarighet ved nominell kapasitet	3:48 h:min
Vannforbruk	43 litres		

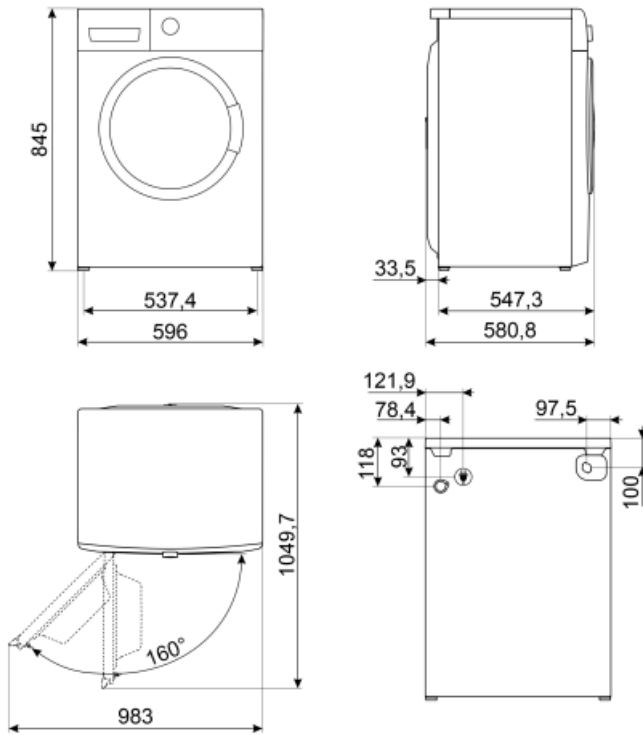



















Not included accessories

KITPLV2

Kit extension for dishwasher and washing machine: lenght mt. 2



Symbols glossary (TT)

	Easy Iron: Dette er et ekstravalg som kan velges for å sikre at den ferdige klesvasken har mindre krøller for å gjøre strykingen lettere.		Variabel last: På alle vaskemaskinmodeller finnes et variabel lastesystem, hvor maskinen automatisk skiller vaskesyklus og driftstid avhengig av mengde og type klesvask som er blitt fylt på, noe som gir en betydelig besparelse av vann og energi, opptil 30% sammenlignet med versjoner med fast last.
	Automatisk lastebalansering: Gir en ideell fordeling av klesvask i trommelen. Hvis det oppdages ubalanser vil rotasjonshastigheten bli kontrollert på en måte slik at klesvasken fordeles i trommelen og derfor reduserer vibrasjonen.		Barnesikring: Noen modeller er utstyrt med en innretning som låser programmet/syklusen slik at den ikke kan endres ved uhell.
	LCD-display: for å optimere ytelsen og forenkle bruken av apparatet.		34 cm: Stor lasteluke på 34 cm diameter, gjør lasting/tømming enklere og raskere med maksimal brukskomfort.
	Energieffektivitetsklasse A		Dette valget varsler når regelmessig rens av filter trengs, slik at man unngå glemme det og garantere perfekt funksjon i tørkeren over tid. Den bekvemme posisjonen til filtrene gjør vedlikehold raskt og svært enkelt.
	Utviklingen til Smeg mot mer intelligente og økovenlige modeller, har gjort at vi har valgt inverter-teknologi, noe som reduserer energiforbruket betraktelig.		Allergihemmer: Program som er spesielt utviklet for fullstendig fjerning av gjenværende såpe.
	Denne syklusen velger temperatur automatisk og alle andre vaskeparametre.		Bomull: For skittent tøy i bomull.
	For å tappe vann fra maskin.		Blandet tøy: Denne syklusen er utviklet for moderat skittent tøy med en blanding av bomull og syntetisk, eller til å friske opp klær som ikke har vært brukt på en stund.
	Superhurtig 14 min.: Et program utviklet for hurtigvask av små mengder klær, ideelt for vasking av moderat skittent tøy.		Refresh: Et ideelt program for oppfrisking av klær som ikke har vært brukt på en stund, for å fjerne dårlig lukt uten å vaske.
	Ekstra skyl: Dette valget kan legges til et allerede valgt program for en mer grundig rengjøring av spesielle tøytyper .		Skjorter: En syklus for kortvarig vask av skjorter, med en delikat sentrifuge for enkel stryking.



Syntetisk: For å vaske syntetiske klær (skjorter, bluser, syntetisk / blandet bomull osv.). Bruker en mer skånsom metode og har en kortere vaskesyklus sammenlignet med Bomullsprogrammene. For gardiner og slør bør man bruke Syntetisk 40°C med forvask og antikrøllfunksjon valgt. Siden deres finmaskede struktur fører til mer skum, bør man vaske slør og lignende tøy med mindre mengde vaskemiddel i vaskemiddelskuffen. Ikke ha vaskemiddel i forvaskbeholderen.



Dampvalg: Damp er perfekt for jevne ut krøller, friske opp tøy, fjerne dårlig lukt, og løse opp urenheter, noe som bryter ned allergener fortere enn å skylle dem i vann.



Trommel har maksimal kapasitet på 9 kg tørr klesvask.



Valg som gjør det mulig å redusere tidsbruken til det valgte programmet.



Volumeplus: Smeg tilbyr modeller med lastekapasitet opptil 8 kg, mens de beste vaskeresultater og lavt energiforbruk beholdes.